

Citan

Kastenwagen



Mercedes-Benz
Vans. Born to run.





Ein Macher.

Von Machern. Für Macher.



Mit dem Citan bieten wir Ihnen einen Stadtlieferwagen mit kompakten Abmessungen und großem Laderaum an, der perfekt zu den vielfältigen Herausforderungen der Stadt passt.

Wirtschaftlich betrachtet ist der Citan auf jeden Fall ein Gewinn: Seine effizienten Motoren mit BlueEFFICIENCY Technologie¹ und einem Verbrauch ab 4,3 l/100 km², die hohe Verfügbarkeit mit langen Wartungsintervallen³ sowie attraktive Konditionen und Services⁴ schonen Ihr Budget. Und damit Sie gut ankommen, haben wir dem Citan das ADAPTIVE ESP[®] mit wertvollen Zusatzfunktionen sowie rundum gut zupackende Bremsen mit auf den Weg gegeben.

Dank bequemen Sitzen, einfacher Bedienung und fein abgestimmtem Fahrwerk mit Einzerradaufhängung fährt der Citan sehr komfortabel, agil und wendig durch die Stadt – auf Wunsch mit dem Doppelkupplungsgetriebe 6G-DCT⁵. Beim Be- und Entladen werden Sie begeistert sein, wie flexibel sich das großzügige Laderaumangebot dank großer Türen und niedriger Ladekanten nutzen lässt.

Der Citan hat alles, was Sie von einem Stadtlieferwagen mit Mercedes Stern erwarten. Entdecken Sie seine Vorzüge bei einer Probefahrt. Mercedes-Benz Vans. Born to run.

¹ Das BlueEFFICIENCY Paket gehört zur Serienausstattung für alle Motorisierungen und Längen, außer in Verbindung mit dem Doppelkupplungsgetriebe 6G-DCT ist es nicht verfügbar. ² Beim Citan Kastenwagen 108 CDI mit BlueEFFICIENCY Paket, 5-Gang-Schaltgetriebe und Nfz-Zulassung (N1). ³ Wartungsintervalle von bis zu 40.000 km. ⁴ Zum Beispiel Mercedes-Benz MobiloVan, die lebenslange Mobilitätsgarantie von Mercedes-Benz. Diese gilt bis maximal 30 Jahre bei regelmäßigem Service bei einem autorisierten Mercedes-Benz Servicepartner. Gültig für Fahrzeuge mit Erstzulassung ab 01.10.2012. ⁵ Das Doppelkupplungsgetriebe 6G-DCT ist optional für den Citan 112 erhältlich.

Ausführliche Informationen zu den Verbrauchswerten finden Sie unter „Technische Daten“.





Inhalt.

Der Citan	2	Pakete	18
		Exterieurpaket	18
Innenraum	6	Interieurpaket	19
Komfort und Funktionalität	6		
Technik	8	Ausstattungen	20
Motoren und Fahrwerk	8	Lackierungen und Sitzbezug	20
BlueEFFICIENCY	10	Serien- und Sonderausstattungen	21
		Original-Zubehör	25
Laderaumkonzept	12	Fahrhilfen ab Werk	26
Sicherheit	16	Mercedes PRO	28
		Services und Finanzdienstleistungen	30
		Branchenlösungen	34
		Technische Daten, Kraftstoff- verbrauch und CO₂-Emissionen	36
		Reifenperformance	38
		Probefahrt	39

Die Abbildung zeigt auch einen Citan Mixto. Dieser ist nicht in allen Ländern erhältlich.

A man with dark hair, wearing a light-colored button-down shirt, is driving a Mercedes-Benz car. He is looking out the driver's side window at a construction site with a large steel structure under development. The car's interior, including the steering wheel with the Mercedes-Benz logo and the dashboard, is visible. The scene is captured from a side profile, emphasizing the driver's focus and the view through the window.

Er weiß,
worauf es innen ankommt.



Der Citan verbindet das Angenehme mit dem Nützlichen: In seinem freundlichen Interieur lässt es sich sehr gut arbeiten. Funktionalität und Komfort überzeugen vom Einsteigen bis zum Aussteigen in allen Belangen – von der angenehm hohen Sitzposition beim Fahren bis zu den niedrigen Tür- und Ladekanten, die das Beladen erleichtern.

Der bequeme Fahrersitz mit rückschonendem Seitenhalt ist atmungsaktiv, strapazierfähig und lässt sich manuell auf die Bedürfnisse des Fahrers einstellen, genau wie das in der Höhe einstellbare Lenkrad. Alle Bedienelemente sind übersichtlich angeordnet und einfach zu bedienen. Das leicht abzulesende Kombiinstrument wertet das Interieur zusätzlich auf. Und auch die serienmäßige Heizungs- und Belüftungsanlage sowie das praxisingerechte Ablagekonzept leisten ihren Beitrag zu einem angenehmen Arbeitsklima.



Das auf Wunsch erhältliche Chrom-Paket Interieur wertet das Cockpit optisch auf. Und das Heizungs- und Belüftungssystem mit optional integrierter halb-automatischer Klimaanlage sorgt für ein konstantes, angenehmes Raumklima.



Die serienmäßige Ablage über der Frontscheibe erlaubt schnellen Zugriff auf Papiere und kleine Gegenstände.

Bildhinweis: Die große Abbildung links zeigt einen Citan Mixto. Dieser ist nicht in allen Ländern erhältlich.

Arbeit muss
auch Fahrspaß machen.





Die Stärken des Citan bringen jeden Job voran: Im engen Stadtverkehr profitieren Sie von seiner kompakten Wendigkeit, über Land oder auf der Autobahn können Sie seine Durchzugskraft voll genießen.

Eine der drehmomentstarken Dieselmotorisierungen mit **55 kW¹** (75 PS), **66 kW²** (90 PS) und **81 kW³** (110 PS) oder der moderne Benzinmotor mit **84 kW⁴** (114 PS) passt sicherlich zu Ihrem Anforderungsprofil. Die innovative BlueEFFICIENCY Technologie⁵ senkt den Verbrauch und kann so die Wirtschaftlichkeit Ihres Unternehmens steigern. Je nach Motorisierung setzen ein 5- bzw. 6-Gang-Schaltgetriebe die Antriebskraft effektiv in Vortrieb um. Das optional erhältliche Doppelkupplungsgetriebe 6G-DCT⁶ verbindet die fahrdynamischen Vorzüge eines Schaltgetriebes mit dem Komfort eines Automatikgetriebes.

Alle technischen Komponenten sind präzise aufeinander abgestimmt – von der Servolenkung über die Feder-Dämpfer-Auslegung des Fahrwerks mit Einzelradaufhängung bis zu den rundum gut zupackenden Bremsen. Damit können Sie die Agilität des Citan stets entspannt genießen.

¹ Beim Citan Kastenwagen 108 CDI mit BlueEFFICIENCY Paket, 5-Gang-Schaltgetriebe und Nfz-Zulassung (N1). ² Beim Citan Kastenwagen 109 CDI mit BlueEFFICIENCY Paket, 5-Gang-Schaltgetriebe und Nfz-Zulassung (N1). ³ Beim Citan Kastenwagen 111 CDI mit BlueEFFICIENCY Paket, 6-Gang-Schaltgetriebe und Nfz-Zulassung (N1). ⁴ Beim Citan Kastenwagen 112 mit BlueEFFICIENCY Paket, 6-Gang-Schaltgetriebe und Nfz-Zulassung (N1). ⁵ Das BlueEFFICIENCY Paket gehört zur Serienausstattung für alle Motorisierungen und Längen, außer in Verbindung mit dem Doppelkupplungsgetriebe 6G-DCT ist es nicht verfügbar. ⁶ Das Doppelkupplungsgetriebe 6G-DCT ist optional für den Citan 112 erhältlich.

Ausführliche Informationen zu den Verbrauchswerten finden Sie unter „Technische Daten“.

Sein Einsatz zahlt sich aus.

Über kurz und lang.





Für die Marke Mercedes-Benz ist es eine Verpflichtung, auch mit dem Citan die Zukunft der Mobilität verantwortungsvoll und nachhaltig zu gestalten. Gerade im Stadtverkehr setzt der Citan diesen Anspruch vorbildlich um. Dank moderner Motoren und innovativer BlueEFFICIENCY Technologie¹ befinden sich CO₂-Ausstoß und Verbrauch auf niedrigem Niveau. So fährt der Citan ab 4,3 l/100 km² mit gutem Beispiel voran.

Auch wirtschaftlich betrachtet ist der Citan ein Gewinn. Zum einen durch sein attraktives Preisniveau, zum anderen durch die niedrigen Betriebskosten, die sich durch den effizienten Kraftstoffverbrauch und Wartungsintervalle von bis zu 40.000 km ergeben.

Bestmögliche Verfügbarkeit ist Mercedes-Benz Vans genauso wichtig wie Ihnen. Dies unterstreichen wir mit der lebenslangen Mobilitätsgarantie Mercedes-Benz MobiloVan^{3,4}. Der Citan leistet damit einen wichtigen Beitrag zu langfristiger und nachhaltiger Profitabilität. Fahrt für Fahrt.

Moderne Motoren, eine elektrisch unterstützte Servolenkung und die Schaltpunktanzeige sind die Basis für wirtschaftliches Fahren. Durch das BlueEFFICIENCY Paket¹ lässt sich die Effizienz Ihres Fahrzeugs noch weiter steigern.

BlueEFFICIENCY Paket¹

ECO Start-Stopp-Funktion

•

Generator- und Batteriemangement

•

Rollwiderstandsoptimierte Reifen⁵

•

¹ Das BlueEFFICIENCY Paket gehört zur Serienausstattung für alle Motorisierungen und Längen, außer in Verbindung mit dem Doppelkupplungsgetriebe 6G-DCT ist es nicht verfügbar. ² Beim Citan Kastenwagen 108 CDI mit BlueEFFICIENCY Paket, 5-Gang-Schaltgetriebe und Nfz-Zulassung (N1).

³ Bis maximal 30 Jahre bei regelmäßigem Service bei einem autorisierten Mercedes-Benz Servicepartner. ⁴ Gültig für Fahrzeuge mit Erstzulassung ab 01.10.2012. ⁵ Nicht verfügbar für Fahrzeuge mit erhöhter Nutzlast.

Ausführliche Informationen zu den Verbrauchswerten finden Sie unter „Technische Daten“.

Bereit,
jede Herausforderung anzunehmen.





Der Citan meistert den Alltag mit beeindruckender Flexibilität. Zwar kann er Ihnen die Arbeit nicht abnehmen, aber – unabhängig von Ihrer Branche – deutlich erleichtern. Sein intelligentes Laderaumkonzept und die niedrigen Ladekanten werden Sie nicht mehr missen wollen. Denn leichtes Be- und Entladen gehört ebenso zu seinen Stärken wie die flexible Nutzung seiner hohen Transportkapazität: Bis zu 2 Schiebetüren und zweiflügelig ausgeführte Hecktüren mit einem Öffnungswinkel von bis zu 180° eröffnen einen ausgezeichneten Zugang.



Die Sitzlehne des Beifahrersitzes lässt sich optional herunterklappen und vergrößert so die ebene Laderaumlänge auf bis zu 2.937 mm. Das auf Wunsch erhältliche einklappbare Lastschutzgitter für den Kastenwagen schützt die Insassen.



Die optionale Leiterklappe¹ ermöglicht im Kastenwagen auch den Transport sehr sperriger Güter.

¹ Die Leiterklappe ist nicht für die Fahrzeuglänge extralang verfügbar.



Kann ordentlich einstecken.

Und austeilten.



Wer in seinem Laderaum so viel mitnehmen kann, muss auch sicherstellen, dass Material und Werkzeug ordnungsgemäß verstaut sind. Deshalb haben wir im Citan Kastenwagen hinter Fahrer- und Beifahrersitz eine Trennwand eingebaut. Sie schützt den Fahrerraum vor der Ladung und hält zusätzlich Staub und Geräusche aus ihm fern.

Damit im Laderaum alles sicher an seinem Platz bleibt, lässt sich die Ladung mithilfe von Spanngurten und den serienmäßigen Zurrösen fachgerecht fixieren – optional auch an der Seitenwand. So kommen auch empfindliche Güter heil an.

Der Laderaum verdient ebenfalls Schutz: Auf Wunsch verhindern die Innenverkleidungen aus Holz, dass Metalloberflächen an den Seiten des Laderaums beschädigt werden. Der optionale Holzfußboden schützt die Bodenbleche und erleichtert zusätzlich das Beladen sowie das Reinigen.



Der Laderaum des Citan Kastenwagens zeichnet sich durch Flexibilität und Sicherheit aus: Mit dem optionalen Lastschutzgitter ist der Fahrer vor leichten Gütern geschützt – zudem hat er die Ladung immer im Blick.

In Sachen Sicherheit ein ganz Großer.



01

Elektronisches Stabilitäts-Programm ADAPTIVE ESP®. Die elektronische Fahrdynamikregelung unterstützt den Fahrer in kritischen Fahrsituationen, indem sie die Spur- und Richtungstreue des Fahrzeugs verbessert.

02

Die **optionalen Thoraxbags** in den Rückenlehnen bieten bei schweren Seitenkollisionen auf der stoßzugewandten Seite einen verbesserten Rumpfschutz für den entsprechenden Frontpassagier.

03

Rückfahrhilfe. Die optional erhältliche akustische Rückfahrhilfe mit Abstandsmesser erleichtert das Einparken und hilft, Fahrzeugschäden zu vermeiden. Zusätzliche Unterstützung bietet die optionale Rückfahrkamera.

04

Licht- und Regensensor. Der optionale Licht- und Regensensor passt Beleuchtung und Wischintervall automatisch der Umgebungshelligkeit bzw. Witterung an.

05

Tagfahrlicht. Das serienmäßige Tagfahrlicht wird beim Anlassen des Motors automatisch eingeschaltet und verbessert dadurch die Sichtbarkeit des Fahrzeugs für andere Verkehrsteilnehmer.



Auch in puncto Sicherheit fährt der Citan ganz vorn: Mit ADAPTIVE ESP®, Bremsassistent und Antiblockiersystem ABS sowie rundum gut zupackenden Bremsen überzeugt er mit kurzen Bremswegen – auch bei Nässe. Das Fahrwerk mit Einzelradaufhängung hält zuverlässig den Kontakt zur Fahrbahn. Sollten Sie mal auf Schnee, Matsch oder Sand unterwegs sein, können Sie die Antriebsschlupfregelung ASR ausschalten.

Wenn es darauf ankommt, geben Ihnen höhenverstellbare Dreipunkt-Sicherheitsgurte mit Gurtstraffer und Gurtkraftbegrenzer sehr guten Rückhalt. Bei einer Notbremsung wird automatisch die Warnblinkanlage aktiviert.

Serienmäßig ist der Citan zudem mit Fahrer-Airbag, Tagfahrlicht und Berganfahrhilfe ausgestattet. Die Optionen Beifahrer-Airbag und Thoraxbags¹ können das Verletzungsrisiko bei einem Unfall zusätzlich reduzieren. Darüber hinaus sind Assistenten wie Licht- und Regensensor, Reifendrucküberwachung und eine Rückfahrkamera, die das Umfeld hinter dem Fahrzeug im Innenspiegel anzeigt, auf Wunsch erhältlich.

Bei aller Begehrlichkeit, die der Citan weckt, können Sie sich mit der optionalen Einbruch- und Diebstahlwarnanlage sicher sein, dass Ihr Fahrzeug nicht in falsche Hände gelangt.

¹ Für den Beifahrer nur i. V. m. Thoraxbags für den Fahrer und Beifahrer erhältlich.

Bildhinweis: Die Abbildung zeigt nur zur Illustration eine simulierte Auslösung verschiedener Airbags im maximalen Entfaltungszustand.

Für einen robusten Auftritt.



Das Offroad-Optik-Paket Exterieur wertet das Design mit SUV-typischen Anbauteilen weiter auf und verleiht dem Citan einen robusten und noch markanteren Auftritt. Zum Ausstattungsumfang gehören Offroad-Optik-spezifische Anbauteile an Front- und Heckstoßfängern, an den Seitenschwellerverkleidungen und an den Radhäusern. So kommt die Offroad-Optik von allen Seiten zur Geltung.



Das Offroad-Optik-Paket Exterieur ist optional für den Citan Kastenwagen lang nur i. V. m. Lack-Paket sowie Schiebetür rechts und Schiebetür links erhältlich.

Farbenspiel mit Stil.



Das Design-Paket Interieur Color wertet das Interieur des Citan mit sportlich-roten Akzenten optisch deutlich auf. Zum Umfang des Pakets gehören unter anderem rote Umrandungen um die Belüftungsdüsen und Lautsprecher sowie rote Ziernähte am Fahrer- und Beifahrersitz.

Das Design-Paket Interieur Color ist optional für den Citan Kastenwagen erhältlich, jedoch nur i. V. m. Lederlenkrad und Armlehne.

Lackierungen und Sitzbezug.

Serien-Lacke



Arktikweiß



Delfingrau



Amarenarot



Tintenblau



Dravitschwarz metallic



Bornitrot metallic



Limonitbraun metallic



Brillantsilber metallic



Kornelitblau metallic



Tenoritgrau metallic

Metallic-Lacke¹

Polsterung Stoff „Lima“ schwarz



Das Design des hautfreundlichen, schmutz-resistenten Sitzbezugs ist geschmackvoll auf das Interieur abgestimmt.

¹ Metallic-Lacke sind Sonderausstattungen.

Serien- und Sonderausstattungen.

Komfort.



○ **Beifahrersitzbank.** Die 2-sitzige Beifahrersitzbank bietet eine zusätzliche Ablagemöglichkeit bei umgeklappter mittlerer Sitzlehne (Airbag nur für den rechten Beifahrer).



○ **Beifahrersitz klappbar.** Die Rückenlehne des Beifahrersitzes lässt sich beim Citan Kastenwagen herunterklappen und ermöglicht so eine Laderaumlänge von bis zu 2.937 mm.



○ **Armlehne mit Staufach.** Die weiche Armlehne auf der Mittelkonsole gibt großzügig Stauraum frei, der auch eine 1,5-Liter-Flasche fasst.



○ **Außenspiegel beheizbar und elektrisch verstellbar (mit Temperatursensor).** Diese beugen zuverlässig Vereisung und Beschlagen vor.



○ **Radio.** Das optionale LCD-Radio verfügt über ein CD-Laufwerk sowie einen USB- und Aux-in-Anschluss. Es ermöglicht Bluetooth® Telefonie und Audiostreaming.



○ **Navigationssystem inkl. Radio.** Das System mit integriertem Touchscreen-Display und DAB+ Radio ist in der Mittelkonsole verbaut. Mit Bluetooth®, USB- und Aux-in-Anschluss sowie Micro-SD-Kartenleser.

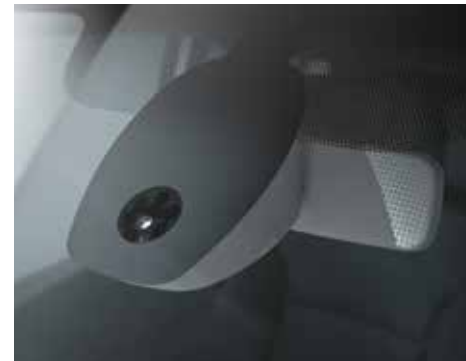

○ **Licht- und Regensensor.** Der Licht- und Regensensor passt Beleuchtung und Wischintervall automatisch der Umgebungshelligkeit bzw. Witterung an.



○ **Klimaanlage halbautomatisch.** Das Heizungs- und Belüftungssystem mit integrierter Klimaanlage sorgt für konstantes, angenehmes Raumklima, reduziert beschlagene Fenster und schützt vor Staub, Feinstaub, Pollen und Abgasen.

● Serienausstattung ○ Sonderausstattung

Serien- und Sonderausstattungen.

Funktionalität.



● **Ablage über Frontscheibe.** Die Ablage über der Frontscheibe erlaubt schnellen Zugriff auf Papiere und kleine Gegenstände.



○ **Beifahrersitz und Lastschutzgitter klappbar.** Je nach Fahrzeuglänge entsteht so eine ebene Fläche und ein vergrößerter Laderaum von bis zu 2.937 mm.



● **Kunststoffboden im Laderaum.** Der geräuschreduzierende Kunststoffboden im Laderaum ist einfach zu reinigen und schützt den Boden vor Kratzern und Dellen.



○ **Holzfußboden im Laderaum.** Schützt den Laderaumboden, erleichtert Beladen und Reinigung.



○ **Holzinnenverkleidung Laderaum bis Dachhöhe¹.** Die Laderaumverkleidung aus Holz schützt die Metalloberflächen bis zum Dach vor Schäden.



○ **Schiebetür rechts mit Fenster².** Rechtsseitige Schiebetür mit komfortabler Türöffnung, Fenster und breiter Einstiegsstufe für leichten Zugang.



○ **Verglaste Heckklappe³.** Die verglaste Heckklappe mit Heckscheibenheizung/-wischanlage und Chromzierleiste⁴ sorgt für gute Sichtverhältnisse und erleichtert das Rückwärtsfahren und Manövrieren.



○ **Leiterklappe³.** Die Leiterklappe an der Dachrückseite ermöglicht es, bei Bedarf auch lange Güter zu transportieren.

¹ Nur in Verbindung mit einem Holzfußboden im Laderaum erhältlich. ² Nicht erhältlich für den Citan Kastenwagen kompakt. ³ Nicht erhältlich für die Fahrzeuglänge extralange. ⁴ Bestandteil des Chrom-Pakets Exterior.
⁵ Für den Beifahrer nur i. V. m. Thoraxbags für den Fahrer und Beifahrer erhältlich.

● Serienausstattung ○ Sonderausstattung

Sicherheit.



- **Elektronisches Stabilitäts-Programm (ADAPTIVE ESP®).** ADAPTIVE ESP® unterstützt den Fahrer in kritischen Fahrsituationen und trägt so zu mehr Sicherheit bei.



- **Fahrer-Airbag.** Der Fahrer-Airbag ist Serie. Optional können ein Beifahrer-Airbag und zwei Thoraxbags⁵ hinzubestellt werden.



- **Rückfahrkamera.** Die Kamera mit Anzeige im Innen-spiegel bietet Einblick in den Heckbereich und hilft so in engen Einpark- und Rangiersituationen. Zur Unterstützung werden Hilfslinien eingeblendet.



- **Zurrösen.** Mehrere am Boden angebrachte Zurrösen ermöglichen die Ladungssicherung durch Spanngurte.



- **Tagfahrlicht,** ○ **Halogen-Nebelscheinwerfer** und ○ **Chrom-Paket Exterieur.** Das serienmäßige automatische Tagfahrlicht erhöht die Sichtbarkeit. Die optionalen Halogen-Nebelscheinwerfer verbessern die Sicht des Fahrers bei Nebel. Das optional erhältliche Chrom-Paket Exterieur wertet das Fahrzeug optisch mit einem verchromten Kühlergrill auf.



- **Automatische Warnblinkanlage bei Notbremsung.** Erhöht die aktive Sicherheit in Gefahrensituationen.



- **Rückfahrlilfe.** Die akustische Rückfahrlilfe ermöglicht präzises Rangieren und hilft, Fahrzeugschäden zu vermeiden.

Weitere Serien- und Sonderausstattungen.

BlueEFFICIENCY Paket¹

ECO Start-Stopp-Funktion	●
Batterie- und Generatormanagement	●
Rollwiderstandsoptimierte Reifen ²	●

Beleuchtung, Elektrik und Radio

Berganfahrhilfe	●
Innenraumleuchte an D-Säule mit Schalter, 3-fach einstellbar	●
Navigationssystem, inklusive Radio	○
Radiovorrüstung	●
Servolenkung mit elektrischer Unterstützung	●

Heizung und Gebläse

Fahrer- und Beifahrersitzheizung ³	○
Klimaanlage manuell	○
Lufttrocknung für Frontscheibe und Seitenfenster	●
Pollenfilter	●

Pakete

Chrom-Paket Exterieur	○
Chrom-Paket Interieur ⁴	○
Design-Paket Interieur Chrom	○
Design-Paket Interieur Color	○
Lack-Paket	○
Offroad-Optik-Paket Exterieur	○

Sicherheit

Einbruch-Diebstahl-Warnanlage	○
Gurtwarnung für Fahrersitz	●
Zentralverriegelung	●

Spiegel

Asphärisches Spiegelglas (Außenspiegel)	●
Innenspiegel	○

Trennwand

Trennwand durchgehend	●
Trennwand durchgehend mit Fenster	○
Verkleidung Trennwand (mit und ohne Fenster)	○
Wegfall Trennwand	○

Sonstiges

6-Gang-Doppelkupplungsgetriebe 6G-DCT ⁵	○
Ablagefach zwischen den Vordersitzen	●
Ablagen in den Vordertüren	●
Aufbauhersteller Schnittstelle/Sondermodul	○
Außentemperaturanzeige	○
Handschuhfach geschlossen	●
Lederlenkrad	○
Leichtmetallräder 38,1 cm (15 Zoll)/40,6 cm (16 Zoll)	○
Sonnenblende mit Dokumentenlasche auf Fahrer-/Beifahrerseite	●
Wärmedämmendes Glas rundum	●

● Serienausstattung ○ Sonderausstattung

¹ Das BlueEFFICIENCY Paket gehört zur Serienausstattung für alle Motorisierungen und Längen, außer in Verbindung mit dem Doppelkupplungsgetriebe 6G-DCT ist es nicht verfügbar. ² Nicht verfügbar für Fahrzeuge mit erhöhter Nutzlast. ³ Die Sitzheizungen sind nur gemeinsam erhältlich bzw. bei einklappbarem Beifahrersitz nur für den Fahrersitz. ⁴ Nur in Verbindung mit Lederlenkrad erhältlich. ⁵ Optional für den Citan 112 erhältlich.

Original-Zubehör.



Dachgrundträger Standard, 2 Querbrücken¹. 2-teiliger Dachgrundträger zum Transport sperriger Ladegüter auf dem Fahrzeugdach. Robuste Stahlkonstruktion, die durch einfaches Verschrauben an den vorhandenen Befestigungspunkten im Dachkanal sicher befestigt wird.



Leiterhalter¹. Aufsatz zum sicheren Transport von Leitern auf den Grundträgern. Einfache und schnelle Montage. Geeignet für alle „Grundträger Standard“ mit einem Querrohr-Durchmesser von 20 x 30 mm und 30 x 30 mm.



Anhängervorrichtung starr. Korrosionsgeschützte Oberfläche. Zum leichten Ziehen schwerer Lasten. E-Satz 13-polig ist separat erhältlich. Montage durch Ihren Mercedes-Benz Partner.



Schmutzfänger. Schützen Wagenboden und -flanken vor Steinschlag und Verschmutzung. Paarweise für Vorder- bzw. Hinterachse erhältlich. Schwarz, genarbt.



Allwettermatten. Aus schmutz- und wasserabweisendem Gummi. Sie schonen den Teppichboden, sind rutschfest und einfach zu reinigen. Selbstverständlich fügen sie sich in Form und Design ideal in den Innenraum ein.



Schonbezug. Mit diesen pflegeleichten und atmungsaktiven Schonbezügen bleibt Ihr Fahrzeug gepflegt und sauber. Die elastischen Polyester-Schonbezüge passen und sind bis 30 °C waschbar. Sie bleichen nicht aus, sind knitterarm und scheuerfest.

¹ Nicht nutzbar i. V.m. Leiterklappe.

Fahrhilfen ab Werk.

Selbstständig zur Arbeit oder zu Kundenterminen fahren – Mercedes-Benz Fahrhilfen und Sitzanpassungen für Menschen mit Behinderung machen dies möglich. Ob Lenkraddrehknopf, Pedalerhöhung oder Handbediengerät: Mercedes-Benz stattet das Fahrzeug nach individuellen Bedürfnissen und Wünschen aus. Eine sichere Ergänzung zum Handbediengerät ist die Pedalabdeckung, die ein ungewolltes Bedienen der Pedale verhindert. Clever: Der Einstiegsschutz mit doppelter Funktion schützt die Kleidung vor Verschmutzung und den Lack vor Kratzern. Der Vorteil der Mercedes-Benz Fahrhilfen ab Werk: voller Garantieuumfang für das Fahrzeug und kein nachträgliches Umrüsten. Selbstverständlich sind alle Produkte von der Mercedes-Benz Entwicklungsabteilung sorgfältig geprüft, getestet und freigegeben.



Für den Citan sind folgende Fahrhilfen verfügbar:

- 1 Lenkraddrehknopf
- 2 Handbediengerät „Classic“
- 3 Kombihebel/TEMPOMAT Hebel mechanisch rechts | ohne Abb.
- 4 Handbediengerät „Easy Speed“ | ohne Abb.
- 5 Pedalabdeckung | ohne Abb.
- 6 Pedalerhöhungen | ohne Abb.
- 7 Sitzverlagerung nach hinten ca. 50 mm | ohne Abb.
- 8 Sitzerrhöhung um 25 mm | ohne Abb.
- 9 Einstiegsschutz | ohne Abb.



2

Mercedes PRO connect¹

Vernetzt Fahrzeuge und Personen intelligent miteinander.

Mercedes PRO solutions

Bietet bedarfsgerechte und individuelle Lösungen.

Mercedes PRO service

Hält den Fahrzeugbetrieb vorausschauend und effizient am Laufen.

Mercedes PRO



Mercedes PRO inspire

Gibt Anregungen und informiert über neue Entwicklungen.

Mercedes PRO finance

Ermöglicht passgenaue Finanzierungslösungen.

Mercedes PRO mobility

Bietet individuelle und flexible Mobilitäts Optionen.



Mercedes PRO: vereinfacht und beschleunigt Ihr Geschäft.

Mercedes PRO eröffnet neue Möglichkeiten mit einem Angebot an optimal vernetzten, maßgeschneiderten Dienstleistungen sowie digitalen Services und unterstützt dabei, das Business einfacher und schneller mit einer höheren Produktivität zu führen. Das Angebot steigert durch individuell anpassbare und ganzheitliche Transportlösungen die Effizienz von Unternehmen und ermöglicht es Ihnen, sich auf Ihr Kerngeschäft zu konzentrieren.

Zu den Bereichen von Mercedes PRO gehören Mercedes PRO solutions für bedarfsgerechte Transportlösungen und Mercedes PRO service, der dem Kunden hilft, einen effizienten und vorausschauenden Fahrzeugbetrieb sicherzustellen, Mercedes PRO inspire informiert über neue Entwicklungen und gibt Anregungen, wie sich das Business noch effizienter gestalten lässt. Sucht der Kunde nach passgenauen Finanzierungslösungen oder flexiblen und individuellen Mobilitätsoptionen, so findet er bei Mercedes PRO finance sowie Mercedes PRO mobility eine passende Lösung.

¹ Mercedes PRO connect, die Konnektivitäts- und Flottenlösung, ist zunächst für den Vito und für den Sprinter verfügbar.

Mercedes PRO startet 2017 in ausgewählten europäischen Ländern. Weitere Informationen erhalten Sie bei Ihrem Mercedes-Benz Händler.



Ein Partner. Alle Leistungen. Mercedes-Benz.



Von der Wirtschaftlichkeit und Zuverlässigkeit eines Mercedes-Benz Van kann Ihr Unternehmen nur profitieren. Damit Sie diese Vorteile während der gesamten Fahrzeugnutzung genießen, bieten wir Ihnen umfassende Services und Finanzdienstleistungen in ausgezeichneter Mercedes-Benz Qualität.

Wählen Sie zwischen attraktiven Leasing-, Finanzierungs- oder Mietangeboten aus. Unsere fairen Versicherungsangebote sowie individuell zugeschnittene Serviceleistungen für Wartung und Reparatur komplettieren unser Angebot.

Sie möchten am liebsten eine Lösung, die alles regelt? Dann entscheiden Sie sich für eines unserer gebündelten Produkte. Damit sind Sie zu zuverlässig kalkulierbaren Kosten rundum versorgt und können sich ganz auf Ihren Unternehmenserfolg konzentrieren.

Mehr zu unseren Angeboten erfahren Sie direkt bei Ihrem Mercedes-Benz Partner. Er berät Sie gerne ausführlich und individuell.

Nur eine von zahlreichen Möglichkeiten:
Mercedes-Benz ServiceLeasing



Leasing

+



Mercedes-Benz
ServiceCare



Mercedes-Benz
ServiceLeasing

Mit einem unserer vielen Komplettpakete lassen sich die Kosten über die gesamte Vertragsdauer zuverlässig kalkulieren. Das passende Angebot für Ihre Bedürfnisse erhalten Sie bei Ihrem Mercedes-Benz Partner.

Mobilität – ein Fahrzeugleben lang.



Finanzierung

Mit der Fahrzeugfinanzierung der Mercedes-Benz Bank bezahlen Sie Ihr Wunschfahrzeug in konstanten Raten zu attraktiven Konditionen.



Leasing

Mit dem Leasing der Mercedes-Benz Bank erhalten Sie ein nach Ihren Wünschen konfiguriertes Neufahrzeug und bezahlen nur für die Fahrzeugnutzung.



Mercedes-Benz ServiceLeasing

Eine Rate, alles drin: Mercedes-Benz ServiceLeasing bietet Ihnen ein maßgeschneidertes Komplettpaket und kombiniert dabei die Vorzüge unseres Leasings mit unseren attraktiven Mercedes-Benz Serviceleistungen.



Mercedes-Benz Van Rental

Mercedes-Benz Van Rental bietet Ihnen schnelle und passgenaue Mobilitätslösungen, ganz ohne Kapitalbindung. So können Sie Auftragsspitzen wirtschaftlich und flexibel bewältigen.



Mercedes-Benz Transporter Versicherung

Unsere attraktiven Versicherungsleistungen zu fairen Konditionen geben Ihnen Sicherheit in gewohnter Mercedes-Benz Qualität.



Mercedes-Benz MobiloVan mit Service24h

Mit der serienmäßigen Mobilitätsgarantie MobiloVan¹ erhalten Sie europaweit schnelle Hilfe in Mercedes-Benz Qualität – kostenfrei und bis zu 30 Jahre² lang.



Mercedes-Benz Service

Mit individuell zugeschnittenen Serviceleistungen für Wartung und Reparatur sorgen wir für die Zuverlässigkeit und den Werterhalt Ihres Mercedes.



Mercedes-Benz ServiceCare

Rundum abgesichert mit individuellen Service-Paketen: von Wartungsleistungen über Garantieerweiterung bis hin zur Komplettabsicherung inklusive Verschleißreparaturen und gesetzlichen Prüfarbeiten.



Mercedes-Benz Original-Teile

Mercedes-Benz Original-Teile sind exakt auf das Fahrzeug zugeschnitten und stehen für robuste Qualität, umfassend geprüfte Sicherheit und hohe Zuverlässigkeit.



¹ MobiloVan gilt für Fahrzeuge mit Erstzulassung ab 01.10.2012. ² Bei regelmäßiger Wartung bei Ihrem Mercedes-Benz Partner.

Komplettlösungen ab Werk.

Mercedes-Benz setzt auf eine enge Zusammenarbeit mit Aufbauherstellern und bietet Ihnen eine Vielfalt an Branchenlösungen für alle Transporter-Baureihen. Durch die Verbindung unseres Know-hows mit der Erfahrung und Kompetenz der Aufbauhersteller sind wir in der Lage, unterschiedlichste Aufbauarten auf sehr hohem Qualitätsniveau zu realisieren – angefangen bei Fahrzeugen für Bau und Handwerk, über Kofferaufbauten, Kühlfahrzeuge bis hin zu Polizei- und Rettungsdienstfahrzeugen. Ihr Mercedes-Benz Transporter-Verkäufer ist Ihnen gerne dabei behilflich, den für Sie richtigen Auf- oder Ausbau zu finden.

Mercedes-Benz VanSolution umfasst besonders nachgefragte Produktlösungen für mehrere Branchen aus einer Hand, in bewährter Mercedes-Benz Qualität. Dabei profitieren Sie nicht nur von den vielen intelligenten Lösungen und jahrelanger Erfahrung, sondern auch von der direkten Lieferung ab Werk: Angefangen bei der Beratung über die komplette Fahrzeugkonfiguration bis hin zur Auslieferung haben Sie ein und denselben Ansprechpartner – und maximale Kostentransparenz.

Ab Werk erhalten Sie 3 Komplettlösungen auf Basis Mercedes-Benz Citan:

-  Citan mit Dynamik-Optik Paket Exterieur
-  Citan mit Taxi-Paket by INTAX
-  Citan mit Mercedes-Benz Fahrhilfen

Das gesamte Angebot von Mercedes-Benz VanSolution finden Sie unter www.vansolution.de



Der Citan bietet optimale Voraussetzungen für Branchenlösungen.

Die Komplettlösungen sind nicht in allen Ländern verfügbar. Weitere Informationen erhalten Sie von Ihrem Mercedes-Benz Transporter-Verkäufer vor Ort.

Individuelle Branchenlösungen von zertifizierten Partnern.

Über das Angebot von Mercedes-Benz VanSolution hinaus bietet Mercedes-Benz in Zusammenarbeit mit mehr als 280 zertifizierten Umbaupartnern im Rahmen des Partnerprogramms „Mercedes-Benz VanPartner“ weitere Auf- und Umbaulösungen im Zweirechnungsgeschäft an. Auf der Informationsplattform www.vanpartner.com stehen dazu über 420 Produktlösungen für die unterschiedlichsten Branchen zur Auswahl.

Profitieren Sie als Kunde von unserem Zusammenarbeitsmodell „Mercedes-Benz VanPartner“. Ihre Vorteile im Überblick:

Branchenspezifische Lösungen finden.

Schneller und detaillierter Überblick über Auf- und Umbaulösungen zertifizierter Aufbauhersteller auf Basis von Mercedes-Benz Grundfahrzeugen. Detaillierte Fahrzeugbeschreibungen inklusive Bildern und Ansprechpartnern bei unserem Aufbauhersteller-Partner.

Technisch geprüfte Auf- und Umbauten.

Alle Auf- und Umbaulösungen sind nach Aufbaurichtlinie gefertigt bzw. verfügen über eine Unbedenklichkeitsbescheinigung.

Zertifizierte Partnersuche.

„Mercedes-Benz VanPartner“ erfüllen die hohen Anforderungen an Qualität, Vertrieb und After-Sales-Service.

Sprachwahl.

Informationen sind in 11 Sprachen abrufbar. Über Google Maps finden Sie leicht den Standort des jeweiligen Aufbauherstellers.

Für diese Branchen bieten „Mercedes-Benz VanPartner“ individuelle Lösungen an:

-  Freizeit- und Reisemobile
-  Personenbeförderung
-  Einsatz und Kommunal
-  Kühl- und Isolierfahrzeuge
-  KEP und Logistik
-  Baugewerbe
-  Service und Handwerk
-  Eingeschränkte Mobilität
-  Weitere Branchen und Zubehör

„Mercedes-Benz VanPartner“ ist noch nicht in allen Ländern verfügbar.
Weitere Informationen erhalten Sie von Ihrem Mercedes-Benz Transporter-Verkäufer vor Ort.

 www.vanpartner.com

Technische Daten.

Kastenwagen kompakt mit 2.313 mm Radstand

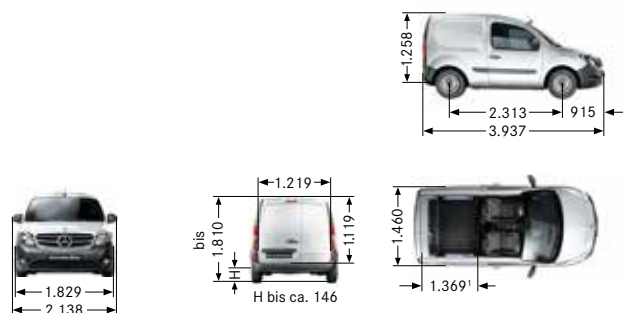

Kastenwagen lang mit 2.697 mm Radstand

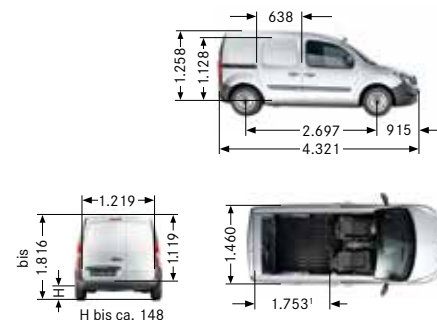



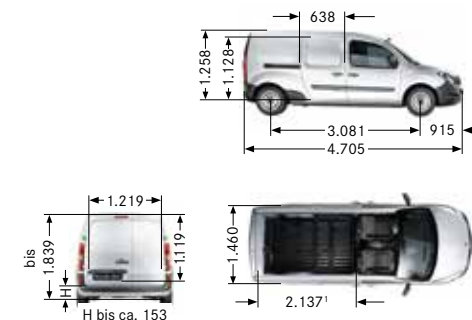

Kastenwagen extralang mit 3.081 mm Radstand



Zugelassenes Gesamtgewicht in kg	1.810	1.810	1.920	1.950	2.100	2.200
Antrieb 4x2 (Vorderradantrieb)						
55 kW (75 PS) bei 4.000 1/min 4 Zylinder Diesel Euro 6b 1.461 cm ³ 200 Nm bei 1.750-2.500 1/min	108 CDI	-	-	108 CDI	108 CDI	-
66 kW (90 PS) bei 4.000 1/min 4 Zylinder Diesel Euro 6b 1.461 cm ³ 220 Nm bei 1.750-3.000 1/min	109 CDI	-	-	109 CDI	109 CDI	109 CDI
81 kW (110 PS) bei 4.000 1/min 4 Zylinder Diesel Euro 6b 1.461 cm ³ 260 Nm bei 1.750-2.750 1/min	-	-	-	111 CDI	111 CDI	111 CDI
84 kW (114 PS) bei 4.500 1/min 4 Zylinder Benziner Euro 6b 1.197 cm ³ 190 Nm + (15 Nm) ² bei 2.000-4.000 1/min	-	112 ⁹	112	-	-	-
Leergewicht ³ in kg bei zGG	1.350	1.320-1.375			1.432-1.470	
Zuladung in kg bei zGG	460	465-745			730-768	
Zulässiges Zugesamtgewicht in kg	2.860	1.810-3.150			3.250	
Maximale Dachlast in kg	100	100			100	
Anhängelast gebremst/ungebremst in kg ⁹	1.050/675-685	1.050/660-685			1.050/715-735	
Max. Laderaumvolumen in m ³ Max. Laderaumlänge in mm	2,4 1.369	3,1 1.753			3,8 2.137	
Wendekreis Ø in m Spurbreite Ø in m	10,13 9,6	11,23 10,7			12,43 11,9	

¹ Max. Laderaumlänge auf Bodenhöhe gemessen. ² Die kurzfristige Steigerung des Drehmoments mit der Overtorque-Technologie wird über den Kick-down aktiviert. ³ In der Richtlinie 97/27/EG in der bei Drucklegung gültigen Fassung wird als Leergewicht die Masse des unbeladenen Fahrzeugs im fahrbereiten Zustand bezeichnet (einschließlich Kühlluft, Schmiermittel, 90% Kraftstoff, Werkzeug, Reserverad, Fahrer [75 kg]). ⁴ Tankinhalt ca. 60 l. ⁵ CDI-Motoren und Benzinmotor zertifiziert nach Euro 6b. ⁶ Die angegebenen Werte wurden nach dem vorgeschriebenen Messverfahren (Verordnung [EG] 715/2007 in der gegenwärtigen Fassung) ermittelt. Die Angaben beziehen sich nicht auf ein einzelnes Fahrzeug und sind nicht Bestandteil des Angebots, sondern dienen allein Vergleichszwecken zwischen den verschiedenen Fahrzeugtypen. ⁷ Die realen Verbrauchswerte sind u. a. abhängig vom Fahrzeuggewicht und von den gewählten Ausstattungen. ⁸ Mit Auflastung. ⁹ Citan 112 in Verbindung mit Doppelkupplungsgetriebe 6G-DCT und NFZ-Zulassung (N1) ohne Anhängelast gebremst/ungebremst.

Kraftstoffverbrauch und CO₂-Emissionen.

		Leistung	Max. Drehmoment
	CDI-Motor OM607 DE15LA	55 kW (75 PS)	200 Nm
	CDI-Motor OM607 DE15LA	66 kW (90 PS)	220 Nm
	CDI-Motor OM607 DE15LA	81 kW (110 PS)	260 Nm
	Benzinmotor M 200.71 12LA	84 kW (114 PS)	190 Nm + (15 Nm) ²

 Das Beste für den Motor:
Mercedes-Benz Original-Motorenöl

Drehmomentverläufe:

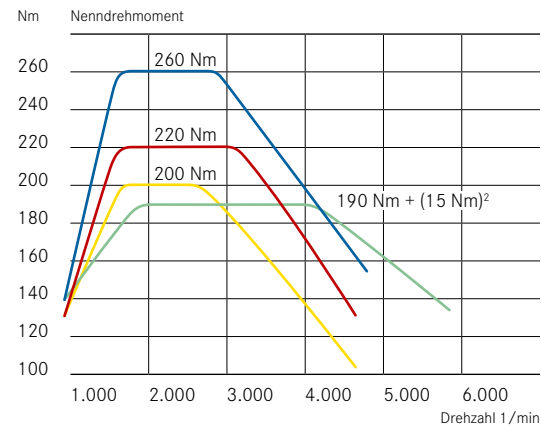

Für Fahrzeuge der Abgasnorm Euro 6b mit BlueEFFICIENCY Paket







Typ ^{4, 5, 6}	Getriebe	Achsüber- setzung	CO ₂ -Emissionswerte in g/km ⁶ kombiniert	Kraftstoffverbrauch in l/100 km ^{6, 7}		
				innerorts	außerorts	kombiniert
108 CDI	M5	3,733/4,214 ⁸	119-112	5,0-4,7	4,4-4,2	4,6-4,3
109 CDI	M5	3,733/4,214 ⁸	123-112	5,2-4,7	4,5-4,2	4,7-4,3
111 CDI	M6	4,313	119-115	4,9-4,8	4,3-4,2	4,5-4,4
112	M6	4,438	143-140	7,4-7,3	5,8-5,6	6,4-6,2
112	6G-DCT	3,950/4,390	-	-	-	-

ohne BlueEFFICIENCY Paket

CO ₂ -Emissionswerte in g/km ⁶ kombiniert	Kraftstoffverbrauch in l/100 km ^{6, 7}		
	innerorts	außerorts	kombiniert
-	-	-	-
-	-	-	-
-	-	-	-
-	-	-	-
147-144	8,1-7,9	5,6-5,5	6,5-6,4

M5 = 5-Gang-Schaltgetriebe
M6 = 6-Gang-Schaltgetriebe
6G-DCT = Doppelkupplungsgetriebe 6G-DCT

Die Citan Reifenperformance.

Hersteller	Modell	Reifenart	Reifengröße	Tragfähigkeit	Geschwindigkeitsindex	Reifenklasse	Kraftstoffeffizienzklasse	Nasshaftungs-klasse	Klasse des externen Rollgeräuschs	Messwert externes Rollgeräusch dB
Michelin	ENERGY SAVER GRNX SI	S	195/65 R15	91	T	C1	C	B		70
	GRNX SI ULRR ZE		195/65 R15	95	T	C1	B	A		70
	ENERGY SAVER GRNX		205/55 R16	91	H	C1	E	B		70
Continental	CEC5	S	185/70 R14	88	T	C1	C	B		69
	CEC5		195/65 R15	95	H	C1	B	B		72
	TS 850	W	195/65 R15	95	T	C1	C	C		72
Goodyear	Vector 4 Season	S + W	195/65 R15	91	T	C1	E	E		70

S = Sommerreifen
W = Winterreifen
S + W = All Season

Fahrsicherheit und Kraftstoffersparnis können durch Ihren persönlichen und individuellen Fahrstil direkt beeinflusst werden. Bitte beachten Sie hierzu folgende Hinweise: Sparsames und vorausschauendes Fahren kann Ihren Kraftstoffverbrauch deutlich reduzieren. Zur Verbesserung der Nasshaftung und der Kraftstoffeffizienz sollte der Reifendruck regelmäßig geprüft werden. Der dem Anhalteweg entsprechende Sicherheitsabstand sollte stets eingehalten werden.

Nach Redaktionsschluss dieser Broschüre können sich Änderungen am Reifenprogramm oder bei der Reifenkennzeichnung ergeben haben. Bitte fragen Sie zum verbindlichen letzten Stand Ihren Mercedes-Benz Transporter-Verkäufer.

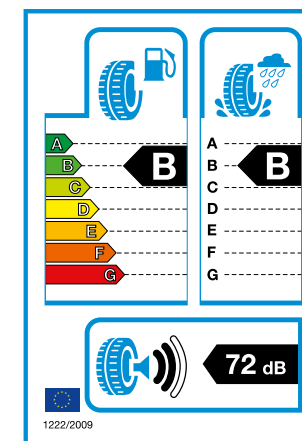

Angaben laut EU-Verordnung 1222/2009. Die Reifenkennzeichnung informiert über 3 entscheidende Eigenschaften der Reifenperformance:



Kraftstoffeffizienz

Ein rollender Reifen verformt sich und verbraucht dabei Energie. Dies ist eine der 5 Widerstandskräfte, die auf ein Fahrzeug einwirken.



Nasshaftung

Die Kennzeichnung der Nasshaftung bietet Informationen über einen bedeutenden Sicherheitsaspekt eines Reifens: seine Haftung auf nasser Fahrbahn.



Externes Rollgeräusch

Die Höhe des externen Rollgeräuschs eines Reifens wird auf der Kennzeichnung der Europäischen Kommission in Dezibel in Kombination mit 1, 2 oder 3 Schallwellen ausgedrückt.



Stellen Sie Ihren Helden auf die Probe.

Nehmen Sie das Steuer selbst in die Hand – denn nirgends ist der Citan so überzeugend wie auf der Straße. In der Innenstadt genauso wie auf der Autobahn: hoher Fahr- und Bedienkomfort, gepaart mit durchzugsstarken, wirtschaftlichen Motoren und beeindruckender Transporter-Funktionalität.

Erleben Sie bei einer Probefahrt, was den Citan ausmacht. Und so unverzichtbar. Ihr Mercedes-Benz Partner freut sich auf Sie und vereinbart gerne einen Termin mit Ihnen. Mit der Händlersuche auf www.mercedes-benz.com finden Sie Ihren nächstgelegenen Mercedes-Benz Partner ganz einfach. Wir wünschen schon jetzt viel Vergnügen – bei Ihrer Probefahrt mit dem Citan.

Alle weiteren Informationen, wie die Betriebsanleitung, finden Sie im Internet. Bitte navigieren Sie auf www.mercedes-benz.de/citan über „Service & Zubehör“ zum Unterpunkt „Betriebsanleitungen“.



www.mercedes-benz.com

Zu den Angaben in dieser Broschüre: Nach Redaktionsschluss dieser Druckschrift, 22.03.2017, können sich am Produkt Änderungen ergeben haben. Konstruktions- oder Formänderungen, Abweichungen im Farbton sowie Änderungen des Lieferumfangs seitens des Herstellers bleiben während der Lieferzeit vorbehalten, sofern die Änderungen oder Abweichungen unter Berücksichtigung der Interessen des Verkäufers für den Käufer zumutbar sind. Sofern der Verkäufer oder der Hersteller zur Bezeichnung der Bestellung oder des bestellten Kaufgegenstands Zeichen oder Nummern gebraucht, können allein hieraus keine Rechte abgeleitet werden. Die Abbildungen und Beschreibungen können auch Zubehör und Sonderausstattungen enthalten, die nicht zum serienmäßigen Lieferumfang gehören. Farbabweichungen sind drucktechnisch bedingt. Diese Druckschrift kann ebenso Typen und Betreuungsleistungen enthalten, die in einzelnen Ländern nicht angeboten werden.

Diese Broschüre wird international eingesetzt. Aussagen über gesetzliche, rechtliche und steuerliche Vorschriften und Auswirkungen haben nur für die Bundesrepublik Deutschland zum Zeitpunkt des Redaktionsschlusses dieser Broschüre Gültigkeit. Fragen Sie daher zu den in anderen Ländern geltenden Vorschriften und Auswirkungen und zum verbindlichen letzten Stand bitte Ihren Mercedes-Benz Transporter-Verkäufer.

www.mercedes-benz.com

Speicherung technischer Daten im Fahrzeug: Elektronische Fahrzeugkomponenten (z. B. Airbag-Steuergerät, Motorsteuergerät etc.) enthalten Datenspeicher für technische Fahrzeugdaten, wie z. B. Meldungen im Falle von Funktionsstörungen, Geschwindigkeit des Fahrzeugs, Bremsstärke oder Funktionsweise von Rückhalte- und Fahrassistenz-

Systemen im Falle eines Unfallereignisses (Audio- und Videodaten werden nicht gespeichert). Die Daten werden flüchtig, punktuell als Momentaufnahme, z. B. im Falle einer Störungsmeldung, über einen sehr kurzen Aufzeichnungszeitraum (maximal wenige Sekunden), z. B. im Falle eines Unfalls oder in zusammengefasster Form, z. B. zur Bewertung der Bauteilbeanspruchung, gespeichert. Die gespeicherten Daten können über Schnittstellen im Fahrzeug ausgelesen, von geschulten Technikern zur Diagnose und Behebung etwaiger Funktionsstörungen oder vom Hersteller zur Analyse und zur weiteren Verbesserung von Fahrzeugfunktionen verarbeitet und genutzt werden. Auf Wunsch des Kunden können Daten auch als Basis für weitere optionale Dienstleistungen dienen. Eine Übertragung der Daten aus dem Fahrzeug heraus an den Hersteller bzw. Dritte erfolgt grundsätzlich nur aufgrund gesetzlicher Erlaubnis (z. B. Fahrzeugnotruf e-Call) oder aufgrund vertraglichen Einverständnisses mit dem Kunden unter Berücksichtigung des Datenschutzrechts. Weitere Informationen zu gespeicherten Daten im Fahrzeug befinden sich in der Betriebsanleitung des Fahrzeugs. Diese finden Sie gedruckt im Fahrzeug oder online auf www.mercedes-benz.de

Altfahrzeugrücknahme. Gerne nehmen wir Ihren Citan zur umweltgerechten Verwertung gemäß der Altfahrzeugrichtlinie der Europäischen Union (EU) wieder zurück – aber bis dahin ist noch lange Zeit. Um Ihnen die Rückgabe so einfach wie möglich zu machen, steht Ihnen ein Netz von Rücknahmestellen und Demontagebetrieben zur Verfügung. Gerne können Sie Ihr Fahrzeug in einem dieser Betriebe kostenlos abgeben. Hierdurch leisten Sie einen wertvollen Beitrag zur Schließung des Recyclingkreislaufs und zur Schonung der Ressourcen. Weitere Informationen zum Altfahrzeugrecycling, zur Verwertung und zu den Bedingungen der Rücknahme erhalten Sie auf der nationalen Mercedes-Benz Website.